

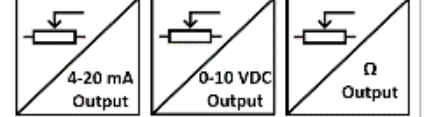

GENEL ÖZELLİKLER

- 0...5100 mm ile 0...11000 mm arasında değişen farklı strok (ölçme) boyları
- ± 0.25 FS linearite
- Potansiyometrik, 0-10 VDC veya 4-20 mA analog çıkışlı model seçenekleri
- Paslanmaz çelik ölçüm teli
- IP53 koruma sınıfı (opsiyonel IP67)
- Kompakt tasarım
- Kolay montaj
- 2 m/s maksimum hız
- Şok / Vibrasyona dirençli yapı
- Alüminyum anodize gövde



AWP 310 serisi ipli potansiyometreler; bir rotary potansiyometrenin paslanmaz çelik ip ile kontrolünden oluşurlar. Paslanmaz çelik telin çekilmesi ve geri sarılması ile ölçüm yaparlar. 0...5100 mm ile 0...11000 mm arasında değişen farklı strok (ölçme) boyları mevcuttur. Lineer hareketi potansiyometrik çıkışa çevirirler.

“A” serisi içerisinde bulunan dönüştürücü kart yardımıyla 24VDC besleme ile çalışır ve 4-20 mA analog çıkış verirler.

“V” serisi ise içerisinde bulunan dönüştürücü kart yardımıyla 24VDC besleme ile çalışır ve 0-10 VDC analog çıkış verirler.

Opsiyonel olarak standart dışı farklı ölçme boyları, kablo boyu ya da soket modeli talep edilebilir.

TEKNİK ÖZELLİKLER

*Strok (ölçme) Boyu	0...5100 mm ile 0...11000 mm arasında değişen farklı strok (ölçme) boyları	Gerekli Kuvvet	12N
*Bağlantı Kablosu Boyu	3m (standart), 5m, 10m	Direnç	5 KΩ (standart), 10 KΩ
*Besleme Gerilimi	‘A’ ve ‘V’ modellerinde: 12...30 VDC Potansiyometrik çıkışlı modelde: 42V max.	Ölçme Tipi	Potansiyometrik
*Sinyal Çıkışı Tipi	Potansiyometrik 0-10 VDC 4-20 mA	Malzeme	Gövde: Alüminyum/çelik/plastik Ölçüm Teli: Paslanmaz çelik
Linearite	± 0.25 FS	IP Koruma Sınıfı	IP53 (opsiyonel IP67)
Maksimum Hız	2 m/s	Çalışma Sıcaklığı	-25°C ... +85°C
		Bağıl Nem	%95
		Ağırlık	≈2700 gr

Not: (*) ile belirtilen teknik özellikler seçilen modele göre değişkenlik göstermektedir. Ürün seçimi için detaylı kod tablosu sayfa 3'te gösterilmektedir.

ELEKTRİKSEL BAĞLANTI

Ürüne voltaj uygulandığında asla elektrik bağlantısı yapılmamalı veya bağlantılar sökülmemelidir, aksi halde bu cihazlarda hasara yol açabilir.

0-10V veya POTANSİYOMETRE Bağlantısı		
Sinyal	Kablo Rengi	M12 5 pin erkek soket
Toprak	Gümüş (örgü)	Pin 1
+V	Kırmızı	Pin 2
0V	Siyah	Pin 3
0-10V / Pot	Sarı	Pin 4
-	-	Pin 5

4-20 mA Bağlantısı		
Sinyal	Kablo Rengi	M12 5 pin erkek soket
Toprak	Gümüş (örgü)	Pin 1
+V	Kırmızı	Pin 2
-	-	Pin 3
4-20 mA	Sarı	Pin 4
-	-	Pin 5

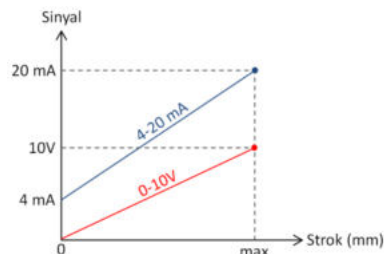
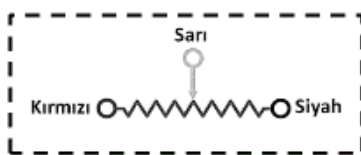

ÖLÇÜLER

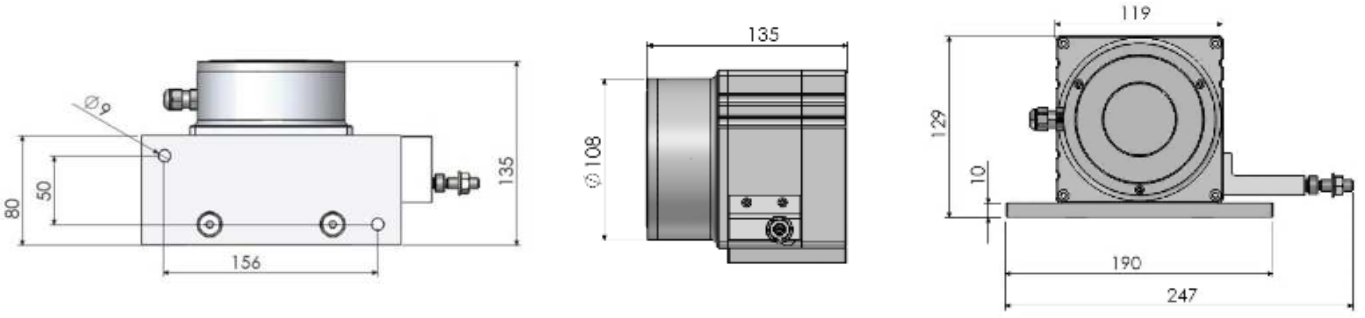

MONTAJ VE UYARILAR

1. İpi çektikten sonra asla serbest bırakmayınız. Aksi takdirde yay zarar görür.

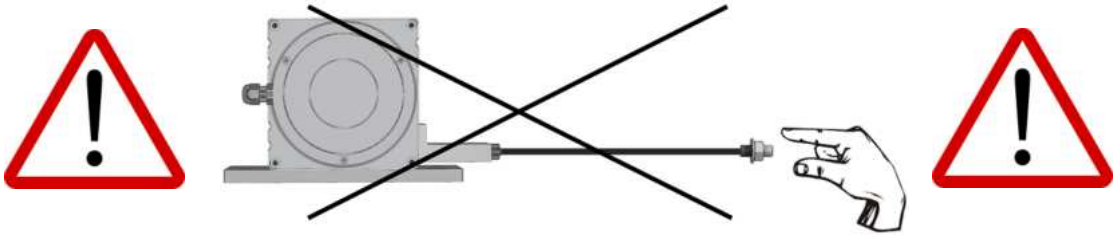

2. Sensörü aşağıda gösterilen montaj yönlerine uygun bir şekilde monte ediniz.



3. Ortam şartlarından kaynaklanan su ve benzeri sıvı (yağmur gibi) gelme olasılığı varsa, ip çıkışını yukarı doğru vermeyiniz. Bu şekilde montaj yapmanız gereken durumlar varsa makara kullanınız.



4. İpi açılı şekilde çekmeyiniz. Bu şekilde montaj yapmanız gereken bir durum söz konusu olduğunda makara kullanınız.

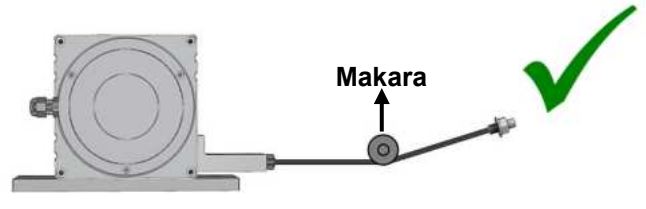
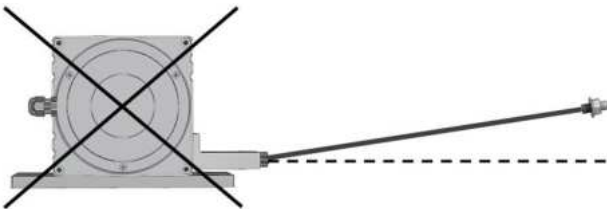

Önemli Not(!):Bu uyarılara uyulmadığı takdirde ortaya çıkabilecek ürün arızaları garanti kapsamı dışındadır.

ÖRNEK UYGULAMA ALANLARI

Asansörler
Pres makineleri
Vinç sistemleri
Tahta işleme makineleri
Mermer işleme makineleri
Depo konumlandırma
Baraj korumaları
Bent kapağı kontrolü
Hava kompresörleri

Cam işleme makineleri
Kaldırma platformları
Tıp teknolojisindeki uygulamalar
(ameliyat masaları gibi)
Forkliftler
Vida makineleri
Kağıt makineleri
Hidrolik makineler
Dikiş makineleri

Sac makineleri
Baskı makineleri
Yatay kontrol ekipmanları
İnşaat makineleri
Endüstriyel robotlar
Enjeksiyon makineleri
X-Y eksenli yer değiştirme
Sıvı seviye ölçümleri ve pozisyon kontrolü
Çeşitli otomasyon uygulamaları

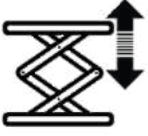

ÜRÜN KODU

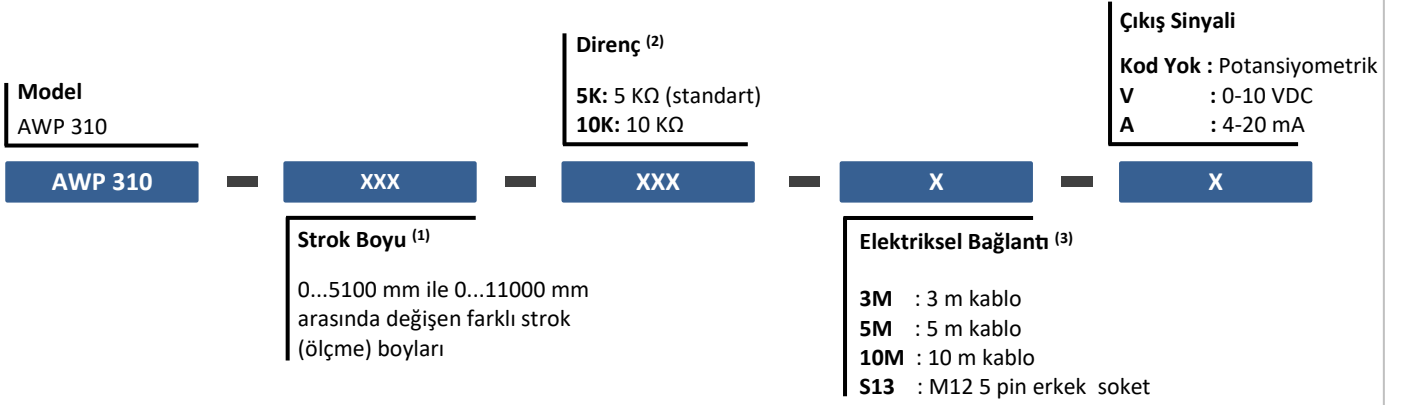

- (1) Diğer (özel üretim) strok boyları için lütfen iletişime geçiniz.
- (2) Diğer direnç seçenekleri için lütfen iletişime geçiniz.
- (3) Ürün kablolu veya soketli olarak talep edilebilir. Diğer kablo boyu ve soket modeli talepleriniz için lütfen iletişime geçiniz.

Örnek Kod 1: AWP-310-6000-5K-S13-A

AWP 310 serisi, 6000 mm strok, 5K direnç, 1 adet M12 5 pin erkek soket, akım çıkışlı

Örnek Kod 2: AWP-310-6000-5K-3M-V

AWP 310 serisi, 6000 mm strok, 5K direnç, 3 metre kablo çıkışlı, volt çıkışlı